

QUICK GUIDE  
Vejledning ■ Anvisning ■ Ohjeet  
Instrucciones ■ Instructions



# VENTMEX

DANSK ■ NORSK ■ SVENSKA ■ SUOMI ■ ESPAÑOL ■ ENGLISH

## YDERLIGERE INFORMATION

Mer informasjon ■ Mer information ■ Lisätietoja  
Más información ■ Further Information

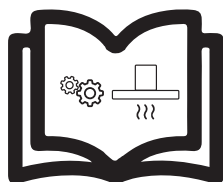
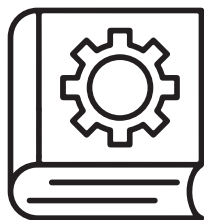

# VENTMEX OPSÆTNING - MED KABEL

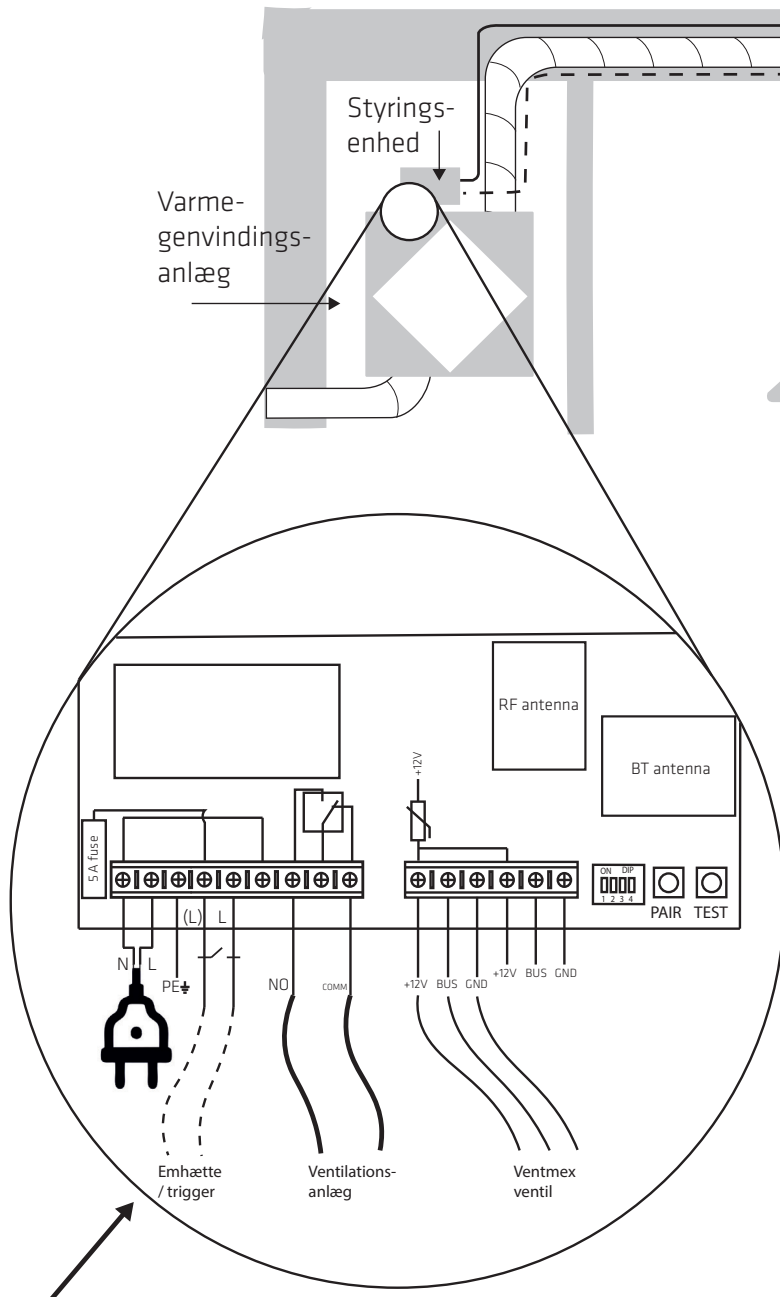

BEMÆRK: Påklæb vedlagte advarselsskilt på ledningen (emhætte/trigger) ved emhætten.

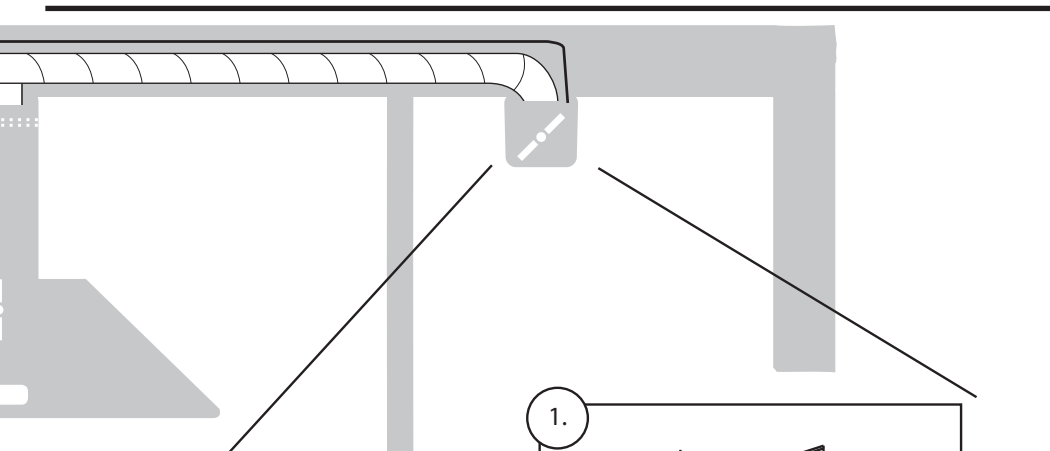

1.

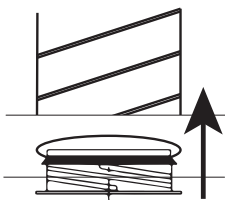

Monteringsrammen fastmonteres i loft / Ø125 mm kanal.

2.

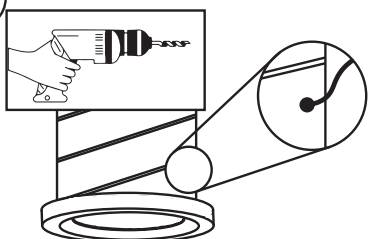

Bør hul i kanalen til gennemføring af ledning fra ventil til styreboks. Hullet tætnes efter at ledningen er ført igennem.

4.

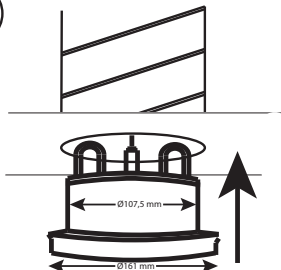

Ventilen skrues (ca. 90g) fast i monteringsrammen.

3.

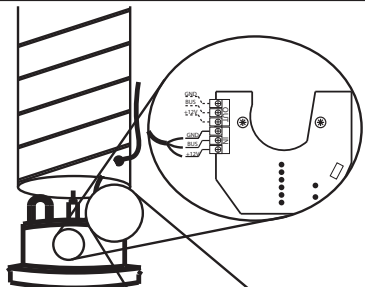

Kablet afisoleres (ca. 8 cm), og monteres i ét af de to stik på Ventmex.



Ledningen spændes på bøjlen med de inkluderede spændebånd.

1. Download Thermex app'en til din iPhone eller Android



2. Sæt strøm til Ventmex styreboksen

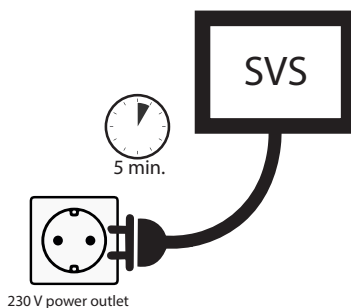

OBS! Ventmex styreboksen er nu åben for paring i 5 min.  
Tiden kan genstartes ved at trykke på "pair" knappen på printet, eller ved at fratage stømmen, og vente i 30 sek. Herefter tilsluttes strømmen på ny.

5. Navngiv enheden under "Name", og tryk på området med indstillinger



6. Pin = "1379"



3. Tryk på "+" i Thermex app'en. Paring påbegyndes.



4. Når paring er fuldført, tryk på "Indstillinger"



7. Indstil rumtype og setpunkt for ventilen (1). Tryk herefter på godkend (2).

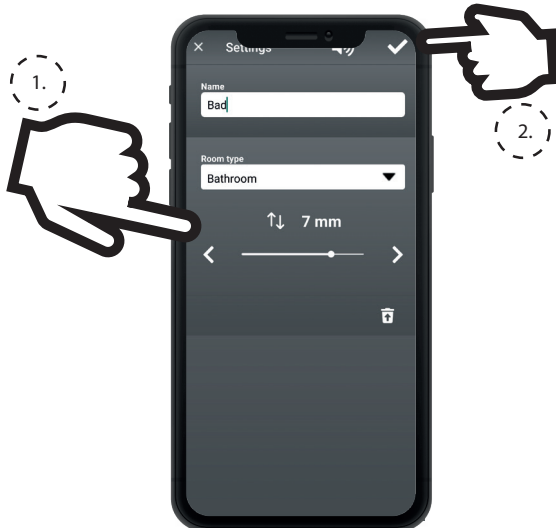

✓ Paring og indstilling af ventiler er nu gennemført. Gentag processen fra punkt 4, hvis der er andre ventiler.

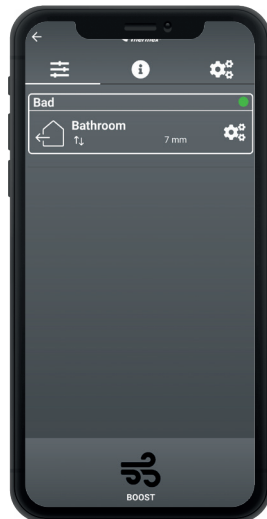

# VENTMEX OPSÆTNING - TRÅDLØS TRIGGER MODUL

Styrings-enhed

Varme-genvindings-anlæg

Thermex Trigger Modul

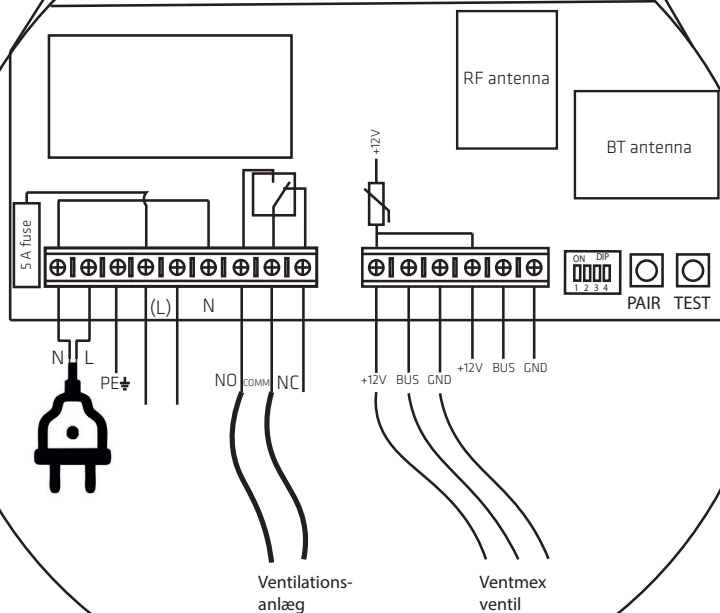

Installaton af ventil:  
Se Ventmex opsætning  
med ledning

1.

Tilslut Ventmex SVS styreenheden til elnettet. Åben enheden for paring via Thermex Remote APP.

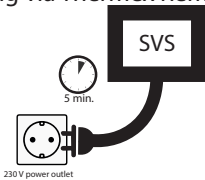

OBS! Alternativt kan knappen "PAIR" på printpladen åben for paring.

3.

Trådløs forbindelse er nu oprettet.



!OBS: Enhederne skal begge være i paringstilstand samtidig, for at forbindelsen oprettes automatisk.

A.

Installation af Thermex Trigger Modul:  
Se Thermex Trigger Modul manual



2.

Tilslut Thermex Trigger Modul til elnettet. Enheden er nu åben for paring i 5 min.

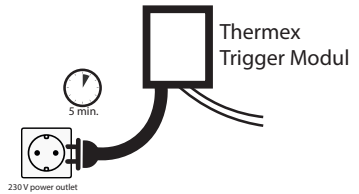

4.

Verificer at den trådløse forbindelse er oprettet korrekt, ved at tænde emhætten.

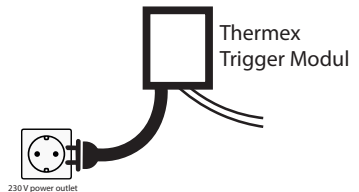

## GENEREL ADVARSEL

- Denne enhed er udviklet og produceret i henhold til DS/EN 60335-1.
- Denne enhed er kun beregnet til brug i private hjem, hvis den benyttes til andre formål bortfalder reklamationsretten.
- Al installation skal udføres af en faguddannet tekniker i overensstemmelse med anvisningerne fra Thermex Scandinavia A/S (Thermex) og gældende lovgivning.
- Thermex fraskriver sig ethvert ansvar for skader, der er opstået som følge af forkert installation, montering, brug eller forkerte indstillinger.
- Transportskader anmeldes straks ved modtagelse til transportfirma og Thermex.
- Fejl og mangler skal anmeldes til Thermex inden 8 dage efter modtagelsen, og senest inden montering/ibrugtagning.

## MONTERING

- Enheden er beregnet til drift ved 230 Volt  $\pm 10\%$ ~ 50 HZ.
- Enheden skal altid være tilsluttet jord.
- Maksimal rækkevidde mellem modtager og sender er 400 m.(line of sight).

## FØR MONTERING/IBRUGTAGNING

- Kontrollér enheden for transportskader, fejl og mangler straks ved modtagelsen.

## THERMEX SCANDINAVIA A/S

Farøvej 30 ■ 9800 Hjørring ■ Danmark  
www.thermex.dk  
service@thermex.dk

## THERMEX SCANDINAVIA AS

www.thermex.no  
service@thermex.no

## THERMEX SCANDINAVIA AB

Importgatan 12 A ■ 442 46 Hisings Backa ■ Sverige  
www.thermex.se  
info@thermex.se

## THERMEX SCANDINAVIA S.L.U.

Noi del Sucre 42 ■ 08840 Viladecans ■ España  
www.thermex.es  
info@thermex.es

## THERMEX SCANDINAVIA A/S

www.thermex.fi  
info@thermex.fi

